



Catalogo

2026



¿QUIENES SOMOS?

RVS es una empresa constituida y dedicada a la renta y venta de equipo médico de alta especialidad, ofreciendo soluciones integrales para instituciones de salud, médicos especialistas y centros quirúrgicos.

Nuestro compromiso es garantizar tecnología confiable, disponibilidad inmediata y un servicio profesional que se adapta a las necesidades específicas de cada procedimiento.

Contamos con un amplio catálogo de equipo médico, respaldado por asesoría personalizada, puntualidad y acompañamiento continuo.

EN RVS, TRANSFORMAMOS LA CONFIANZA EN RESULTADOS.



NUESTRAS ESPECIALIDADES

- *CARDIOLOGÍA*
- *ORTOPEDIA*
- *ANESTESIOLOGÍA*
- *NEUMOLOGÍA*

NUESTROS
PRODUCTOS

SISTEMA DE AUTOTRANSFUSIÓN PERIOPERATORIO XTRA

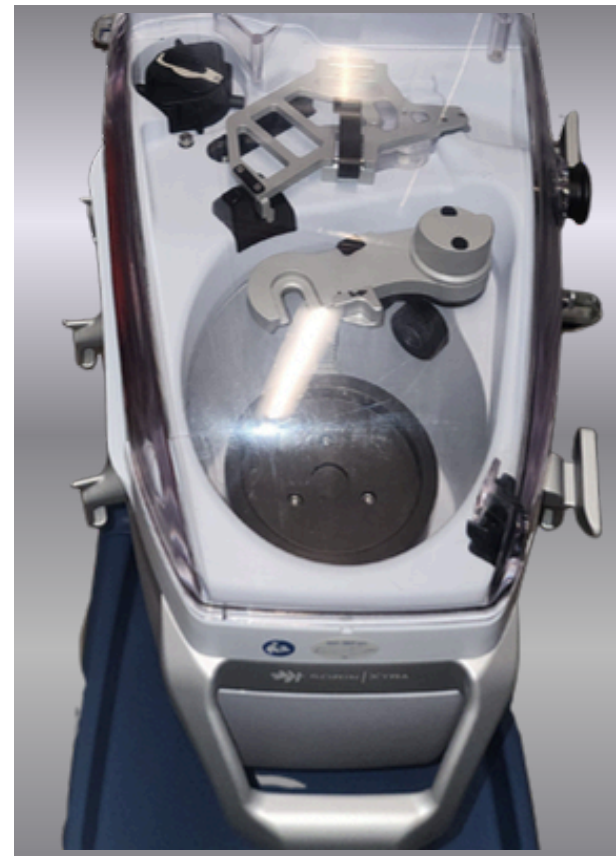
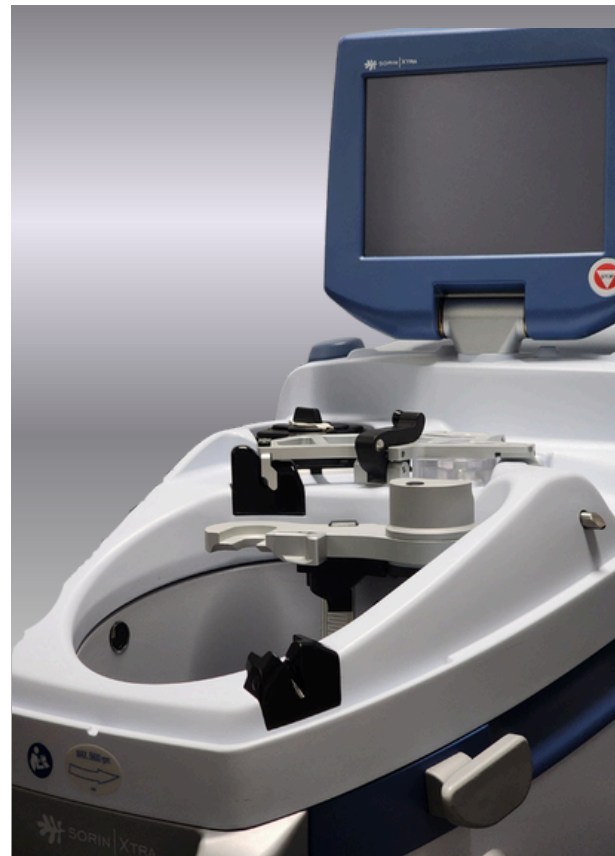

- Recupera, procesa y reinfunde la propia sangre del paciente durante o después de una cirugía.
- Hematocrito de glóbulos rojos y calidad de lavado consistentemente altos con protocolo estándar.
- Excelente eliminación de heparina y proteínas.
- Alta tasa de recuperación de glóbulos rojos.
- Protocolo específico para la eliminación de grasa

MONITOR DE GASTO CARDÍACO

HEMOSPHERE-ACUMEN IQ



- Predicción de hipotensión.
- Algoritmo avanzado para curva de presión arterial.
- Monitorización continua y mínimamente invasiva.



MONITOR DE GASTO CARDÍACO

FORE-SIGHT



- Oximetría tisular absoluta y precisa.
- Diseño para diversidad de pacientes.
- Sensor adaptable a cualquier parte del cuerpo.



MONITOR DE GASTO CARDÍACO

HEMOSPHERE-FLOTRAC

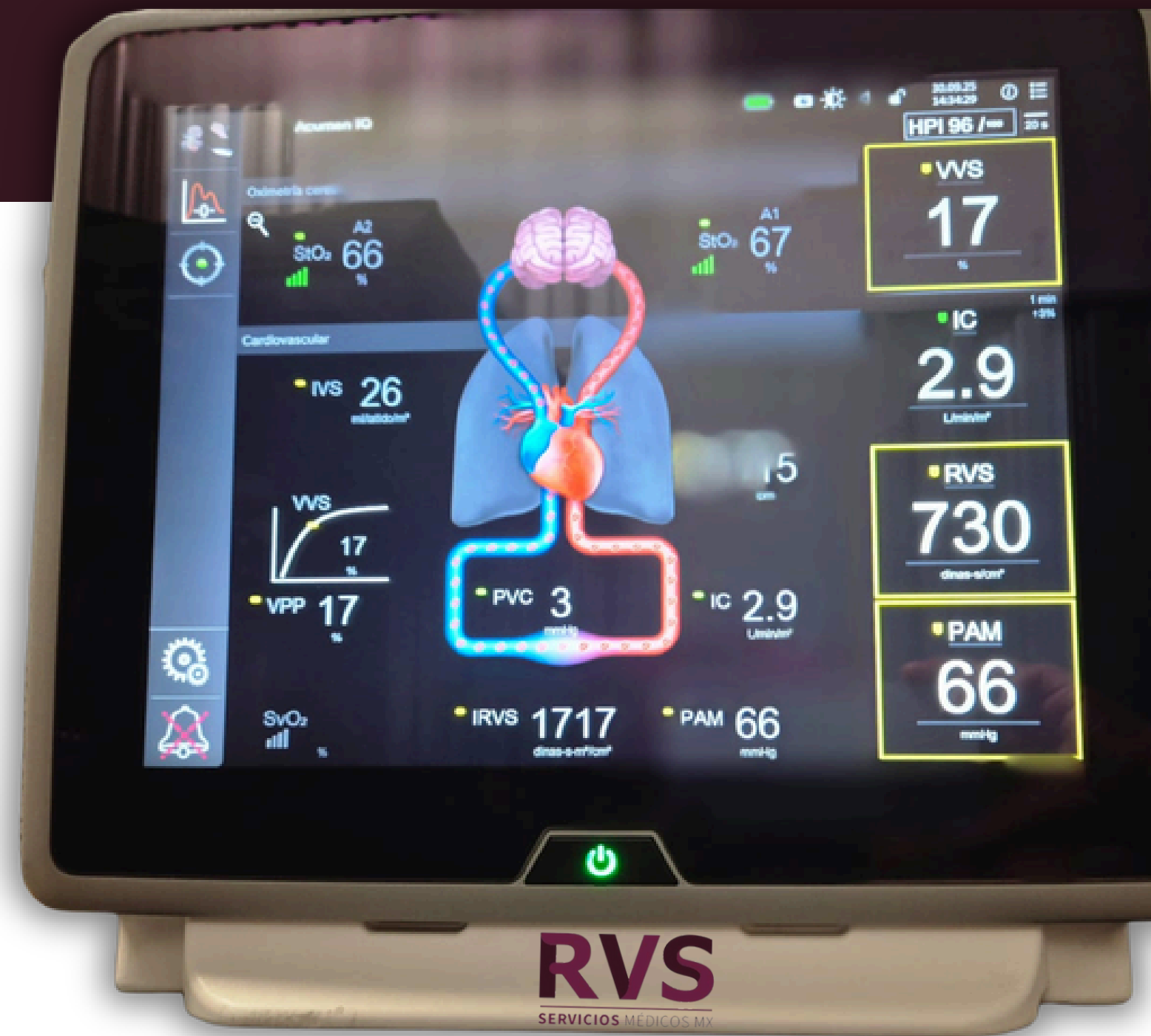

- Parámetros hemodinámicos avanzados que se actualizan cada 20 segundos.
- Mayor claridad en la administración de volumen durante procedimientos quirúrgicos.
- Optimización hemodinámica individualizada.

MONITOR DE GASTO CARDÍACO

HEMOSPHERE-SWAN GANZ

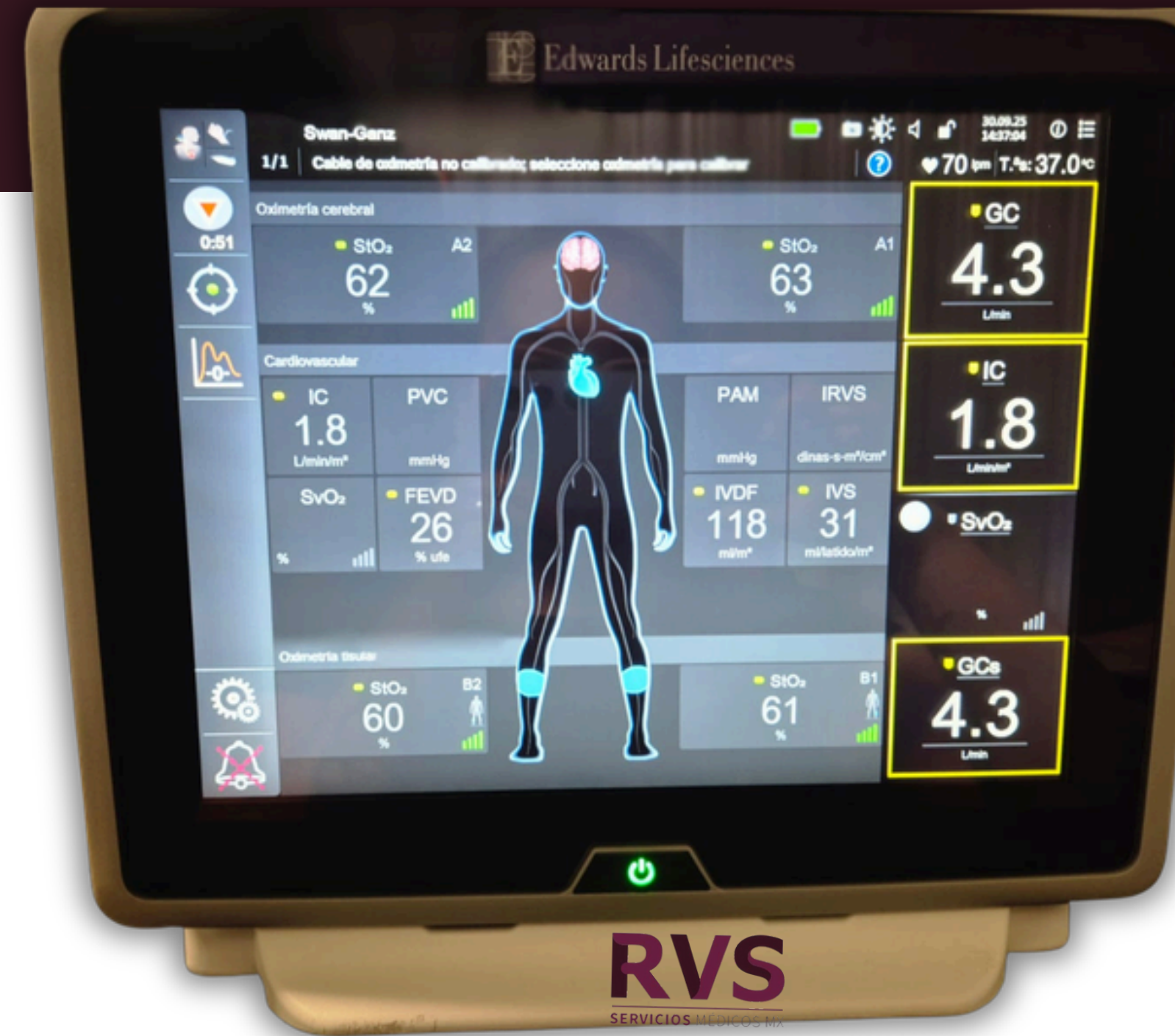
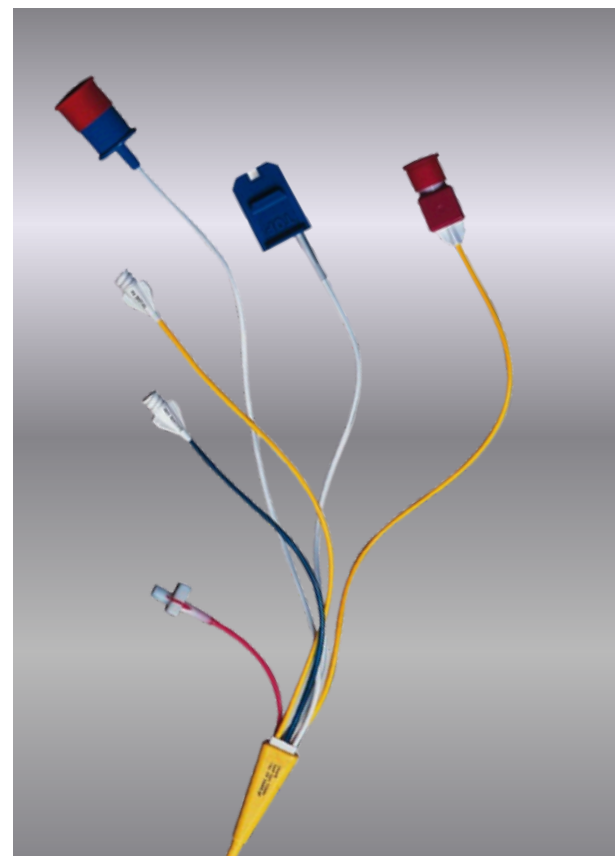

- Medición precisa y continua.
- Posibilidad de termodilución manual.
- Monitor avanzado.

MONITOR DE GASTO CARDÍACO

EV 1000 NO INVASIVO

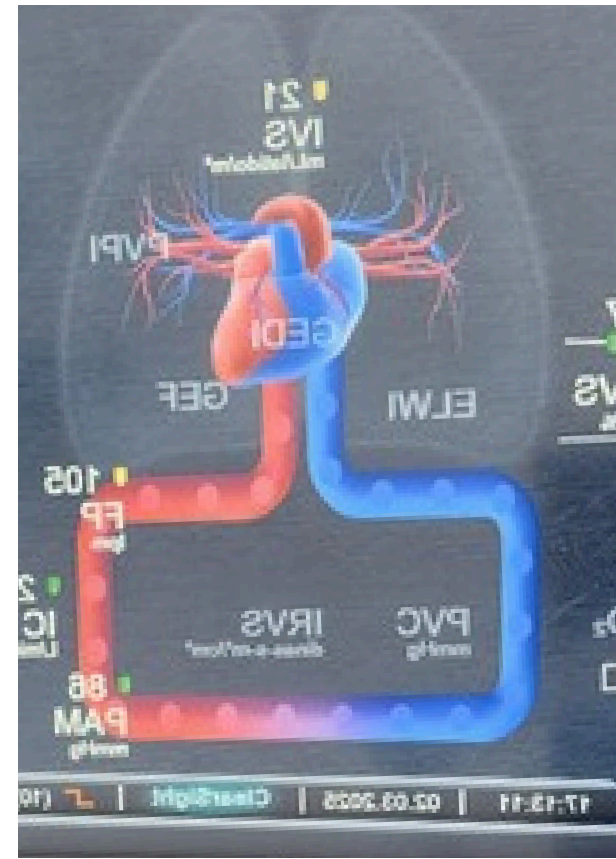

- **Medición hemodinámica avanzada.**
- **Diseño modular y flexible.**
- **Monitorización no invasiva.**

MONITOR DE GASTO CARDÍACO

EV 1000 INVASIVO

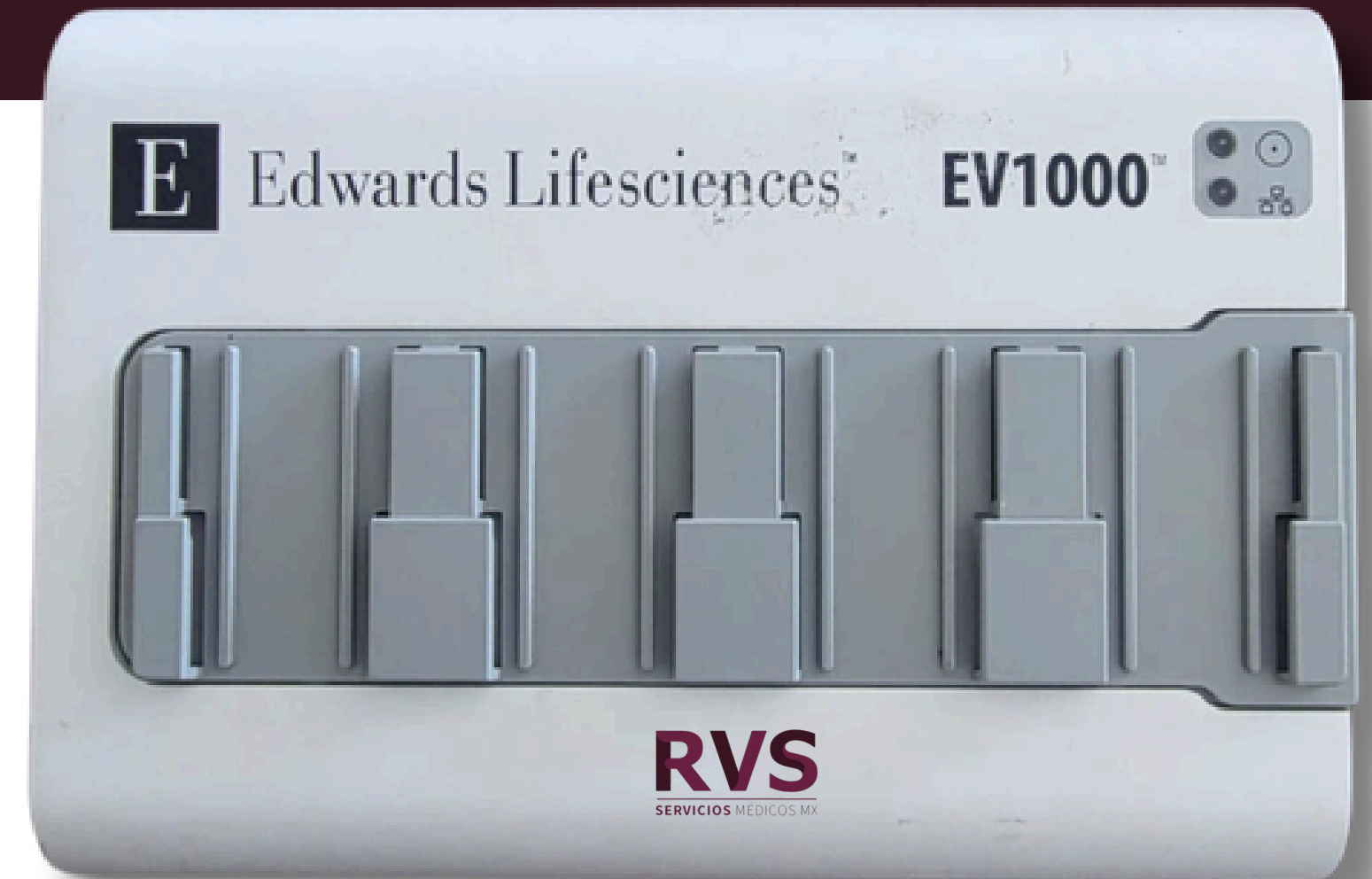
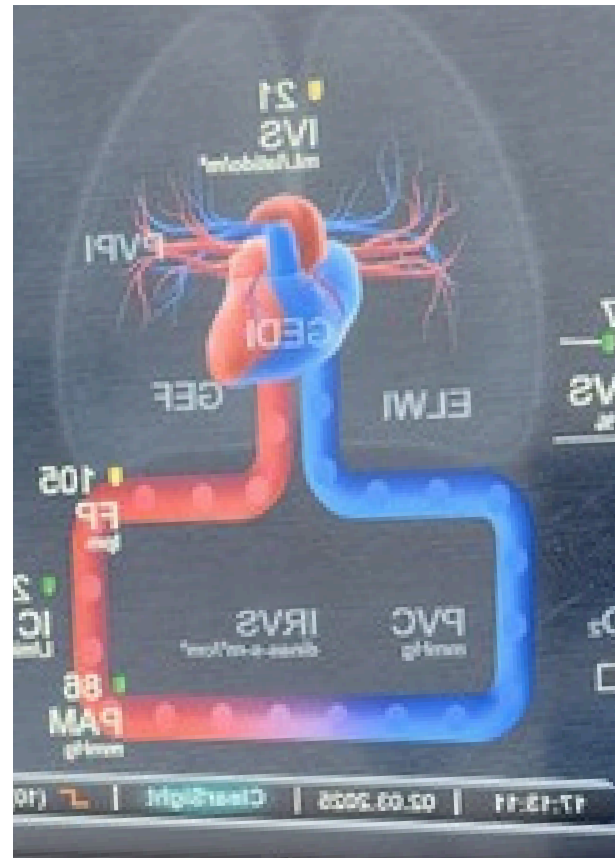

- **Medición hemodinámica avanzada.**
- **Diseño modular y flexible.**
- **Fácil traslado.**

MONITOR DE GASTO CARDÍACO

VIGILEO

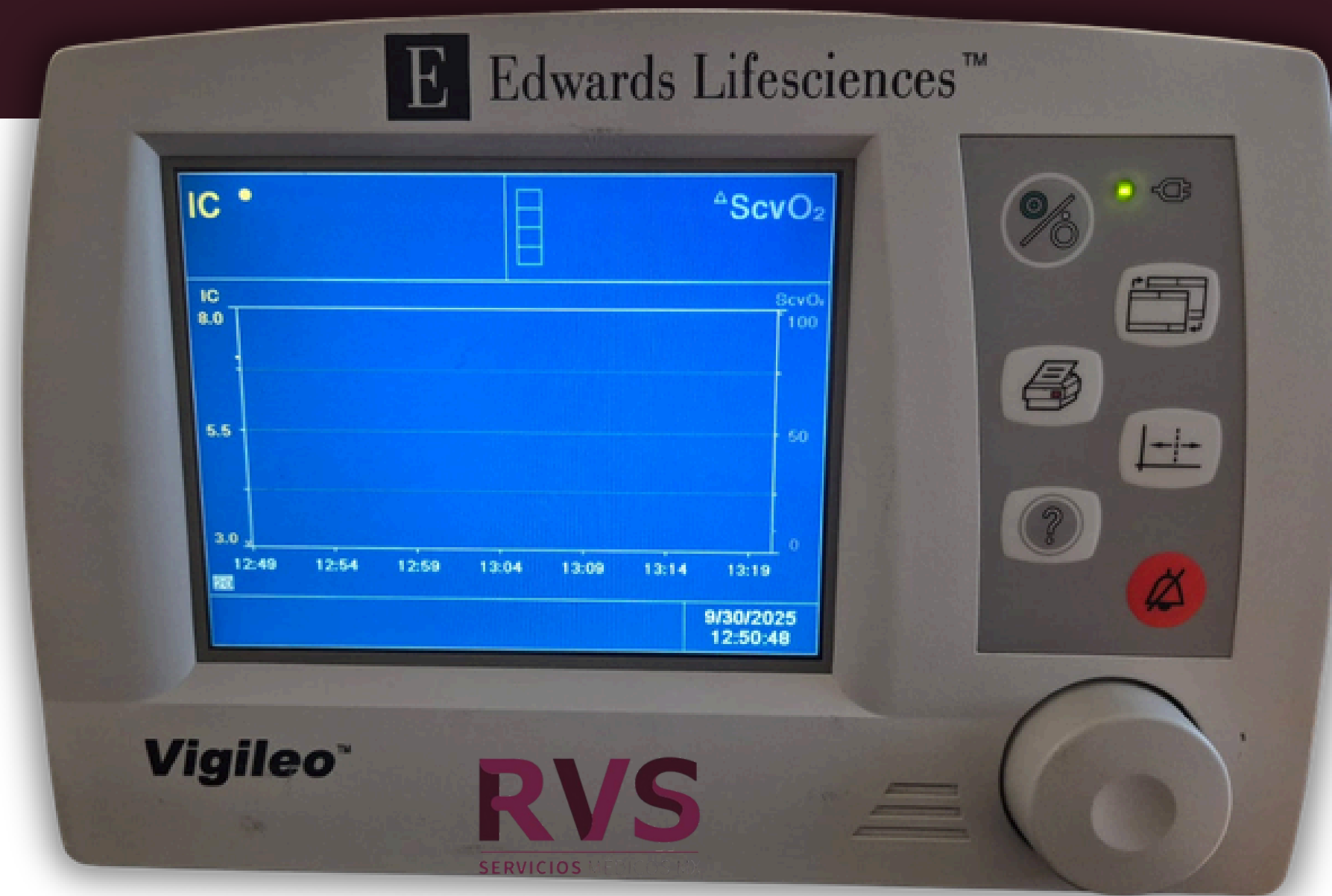

- Monitorización mínimamente invasiva.
- Monitorización continua de la información hemodinámica esencial.
- Muestra los parámetros de flujo claves como GCC, VVS/VS y RVS.

MASIMO ROOT



- Monitoreo versátil que centraliza y mide múltiples parámetros fisiológicos de forma no invasiva.
- Monitorización de SpO2, función cerebral (SedLine), hemoglobina (SpHb), oxigenación tisular (OI).
- Ofrece visión integral del estado del paciente para decisiones clínicas rápidas en quirófanos y UCI.

RVS
SERVICIOS MÉDICOS MX

BOMBAS DE PERFUSIÓN AUTOAJUSTABLES PARA TIVA/TCI

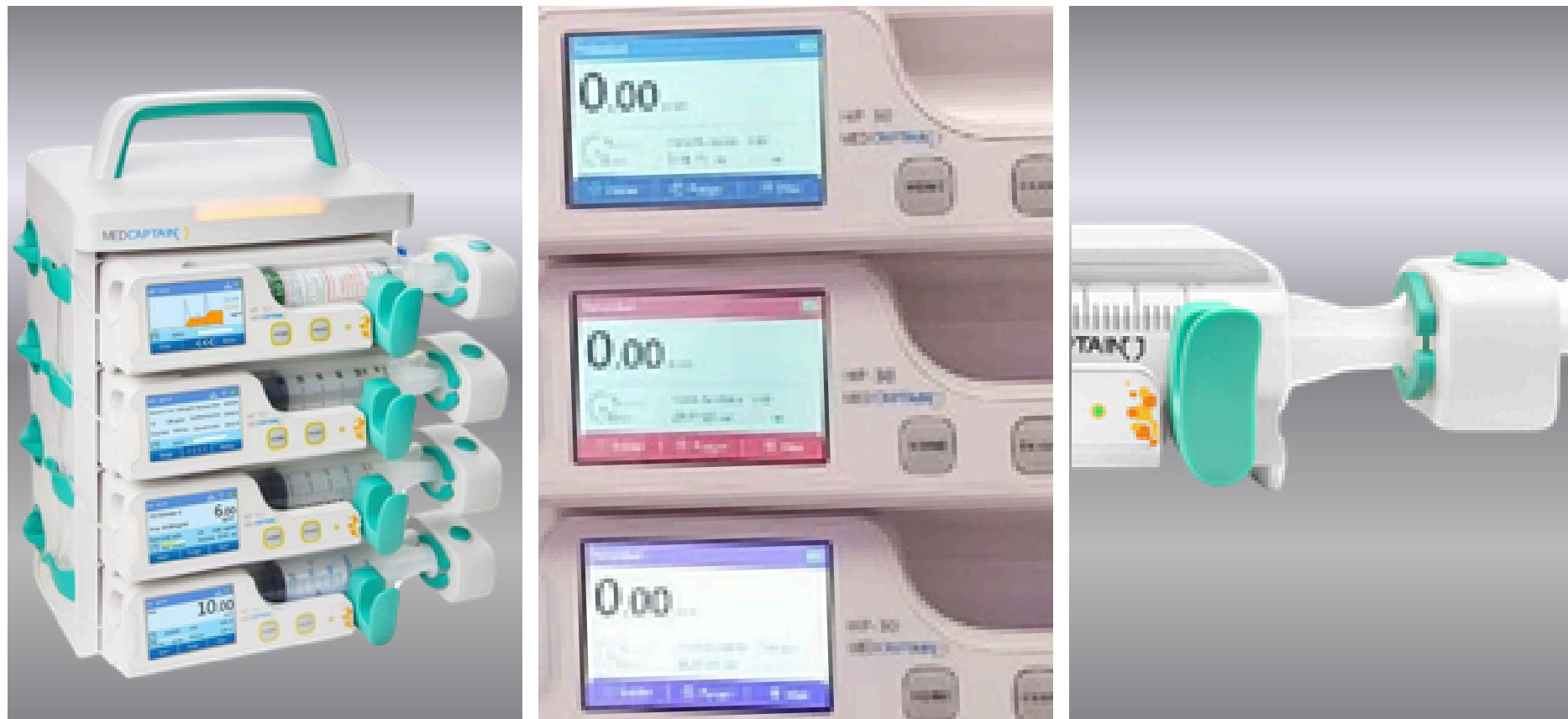

- Programa pre establecido de infusión.
- Sistema automático y manual de instalación de jeringa.
- Pantalla táctil fácil de usar.
- La concentración precisa es controlada por un algoritmo confiable.



VIDEO-BRONCOSCOPIO



- Ideal para intervenciones en neumología, anestesia y cuidado intensivo.
- Permite la inspección y tratamiento de las vías respiratorias con precisión y seguridad,
- Funciones intuitivas para Alejar/Ampliar, Capturar/Grabar, y Congelar/Liberar, facilitando la operación en tiempo real.
- Proporciona imágenes claras y detalladas.

VIDEO-PLEUROSCOPIO



- Combina visualización real y control confortable.
- Diseñado para intervenciones mínimamente invasivas.
- Imágenes de alta calidad, brillantes y nítidas.
- Dispone de botones de captura de vídeo e imagen.



INSTRUMENTAL DE LAPAROSCOPIA

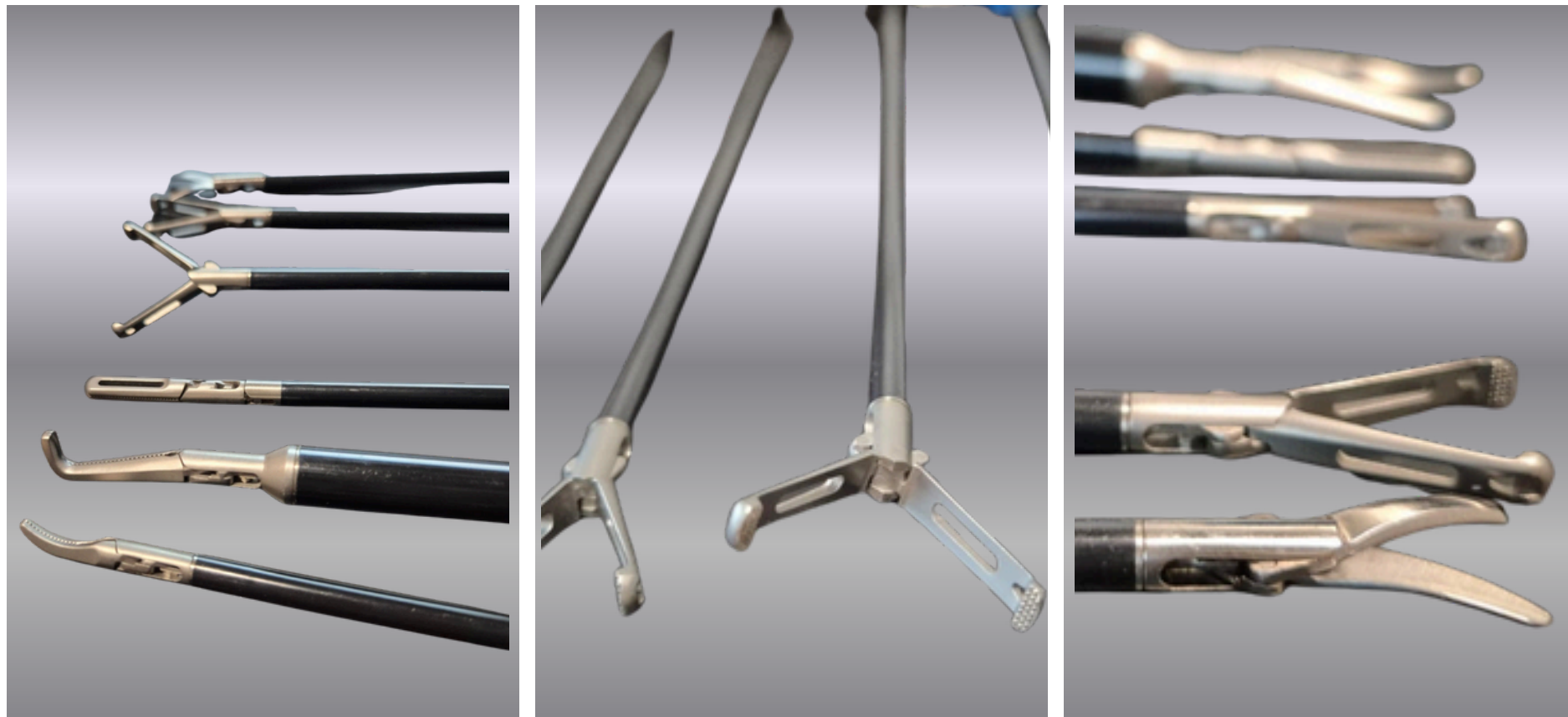

- Conjunto de pinzas, tijeras y portaagujas para cirugía mínimamente invasiva, hechas de acero grado médico aptas para esterilización.
- Acceso través de trocares estándar, permitiendo manipulación precisa y controlada.

RVS
SERVICIOS MEDICOS MX



INSTRUMENTAL "VATS"

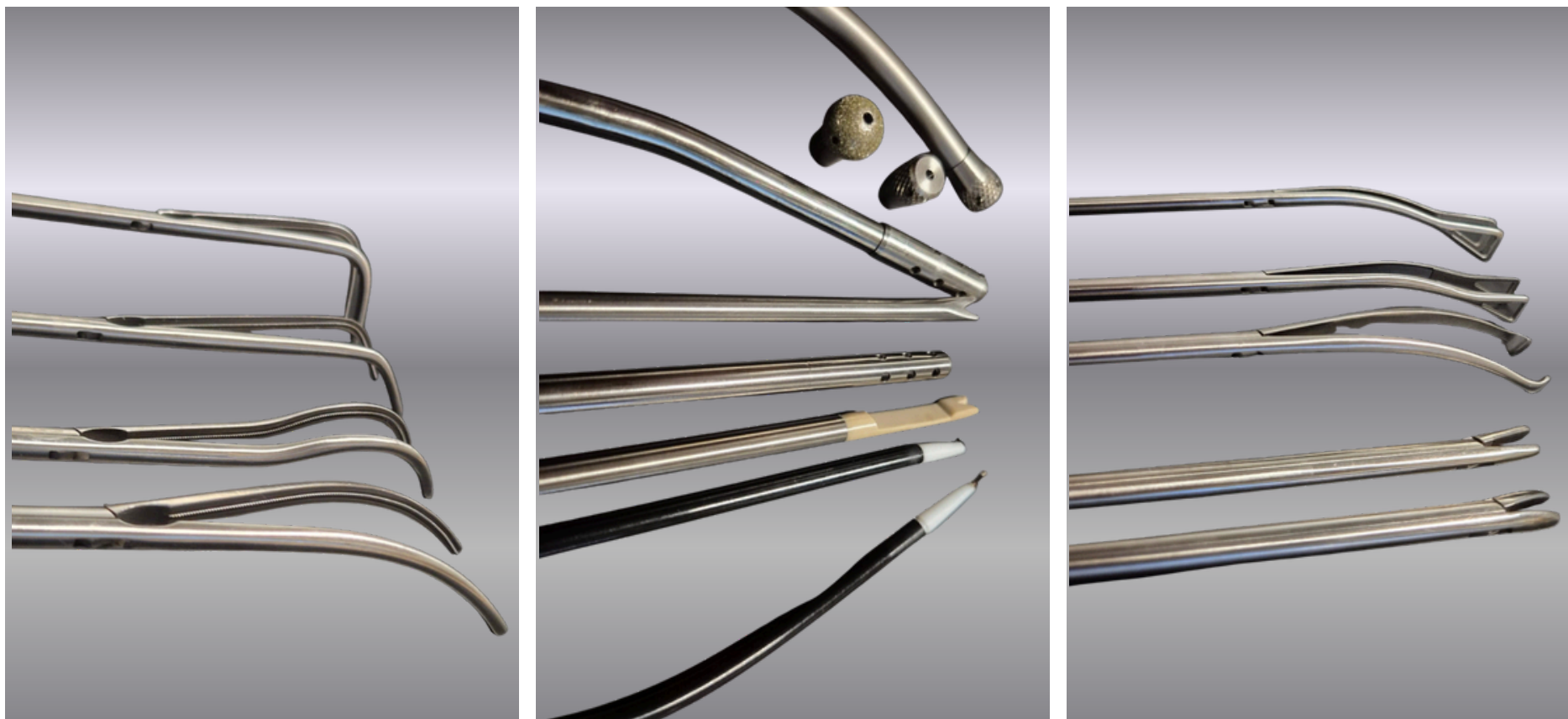

- Instrumental diseñado para una manipulación PRECISA, ACCESO SEGURO Y UNA VISUALIZACIÓN ÓPTIMA DE LA CAVIDAD TORÁCICA.
- Set con mas de 25 pinzas.



RVS
SERVICIOS MÉDICOS MX

INSTRUMENTAL Y CLIPS DE FIJACIÓN COSTAL 8 BRAZOS

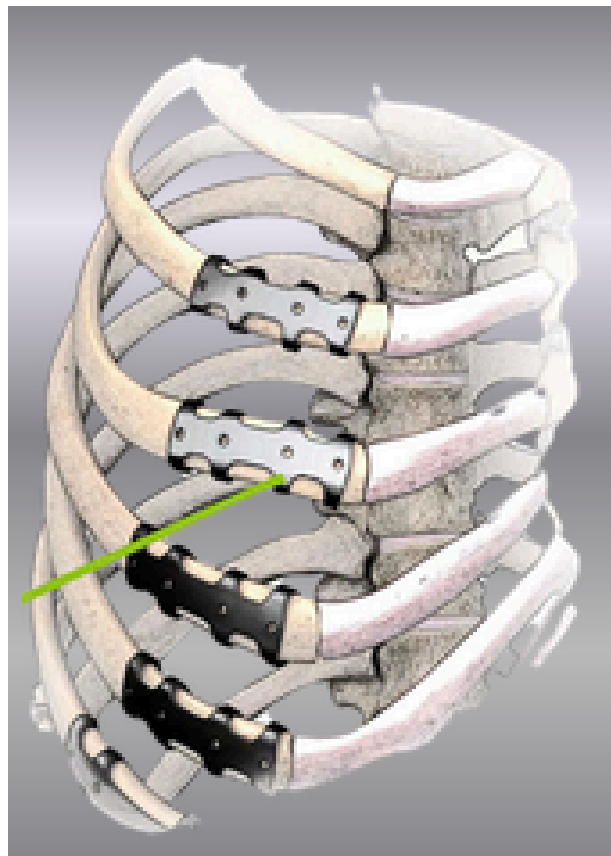

- Material de titanio puro.
- Aplicado fácilmente a costillas posterior-superiores.
- Instrumental que facilita su colocación.
- Estéril y listo para usarse.

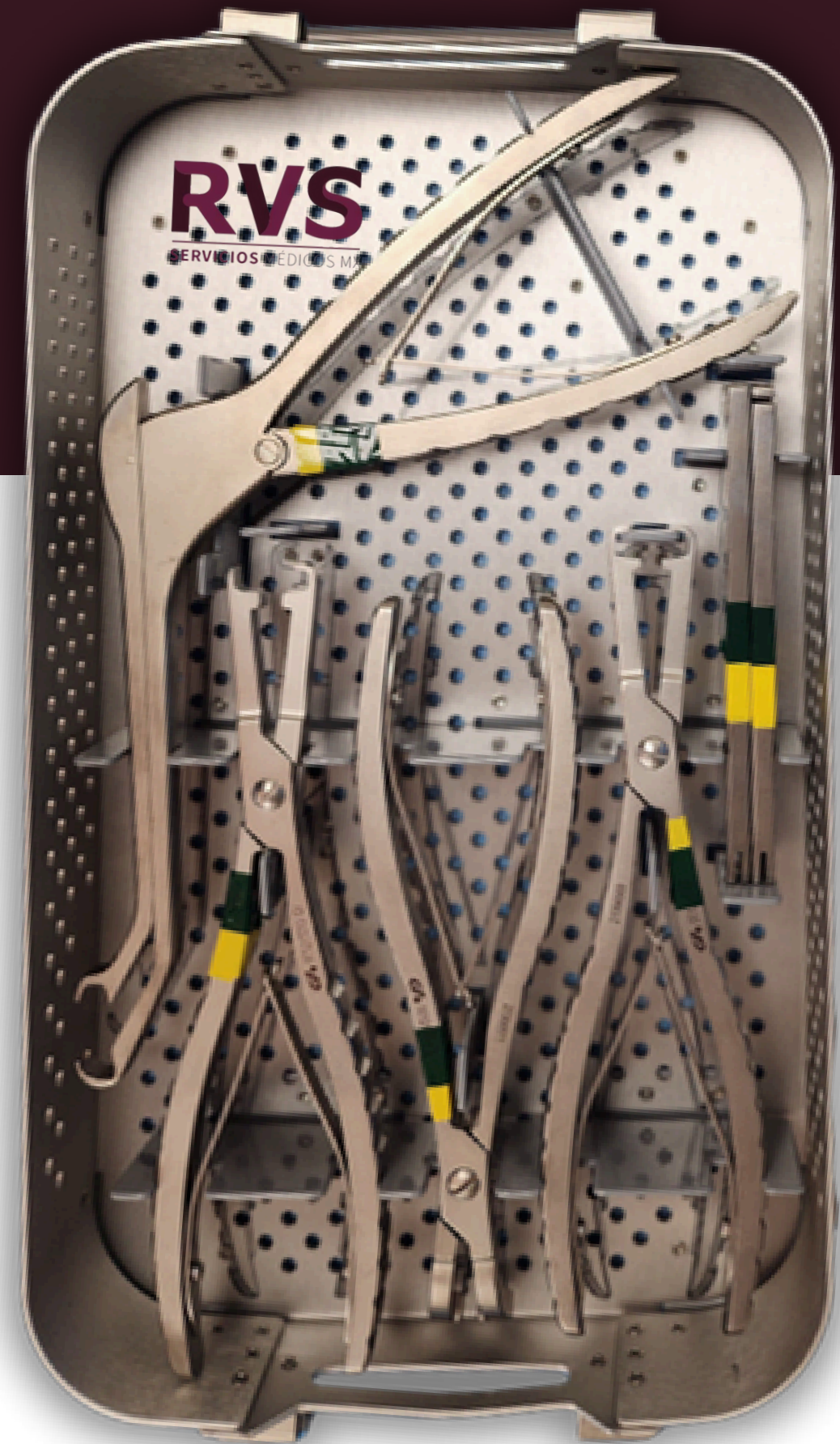

BARRA Y CHAROLA PARA FIJACIÓN COSTAL

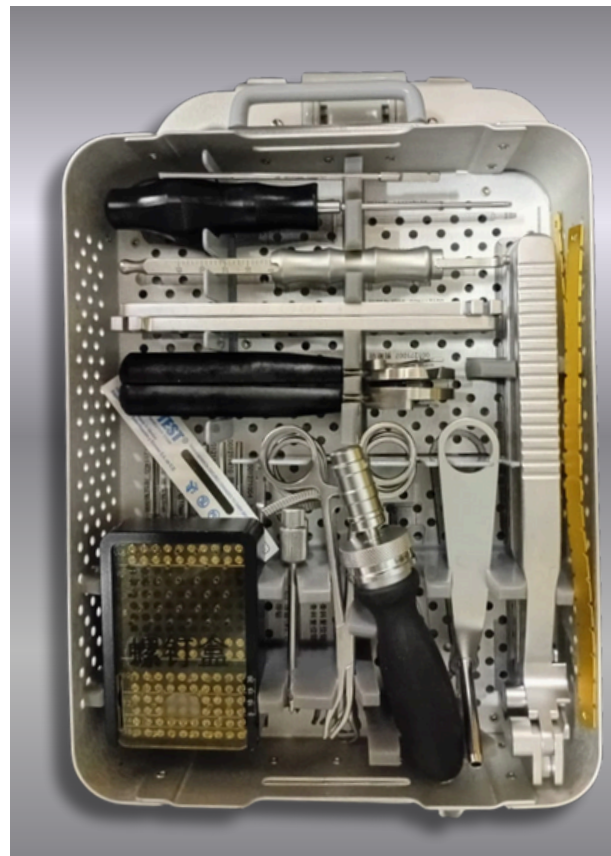
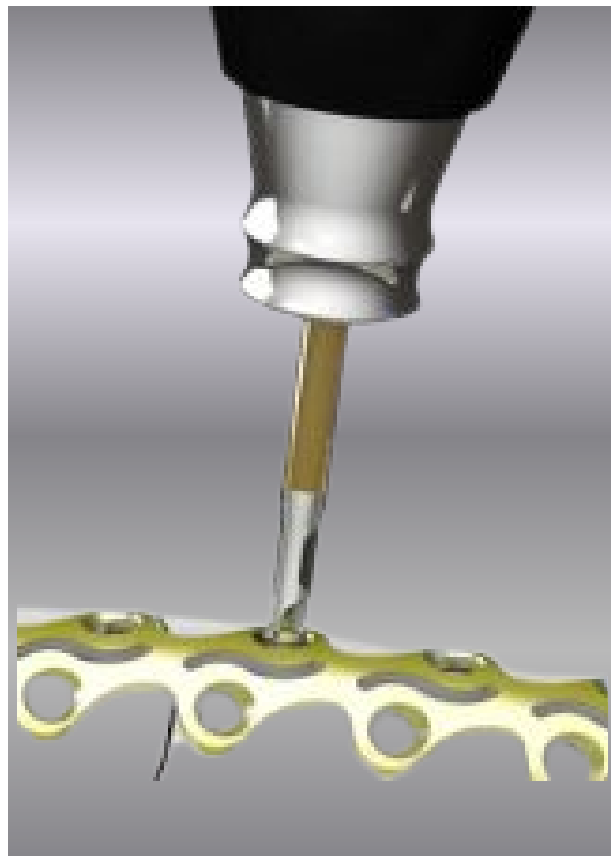
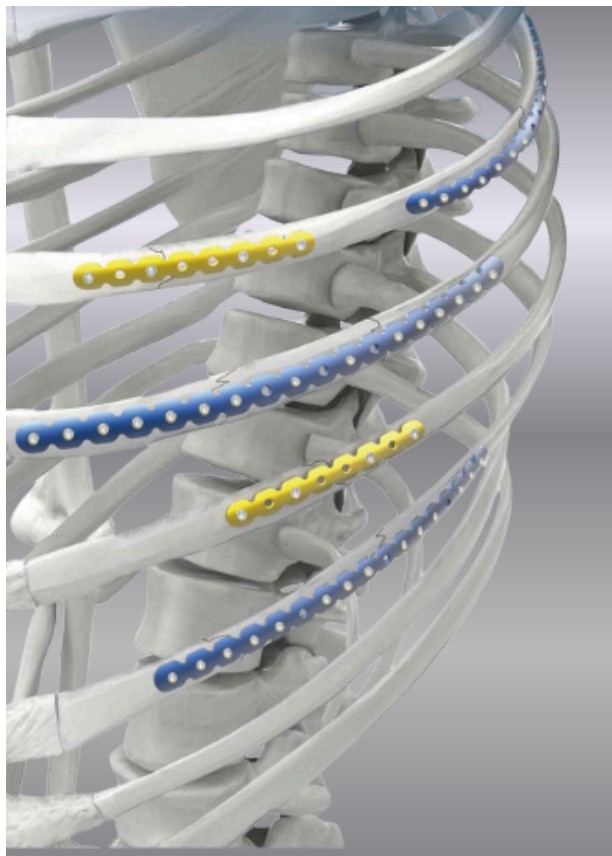

RVS
SERVICIOS MÉDICOS MX

- Fijación segura y estable.
- Estéril y lista para usar.
- Tres tamaños y materiales diferentes.
- Charola diseñada para la sujeción y estabilización de la barra costal durante la osteosíntesis.

PLACA PARA FIJACIÓN ESTERNAL

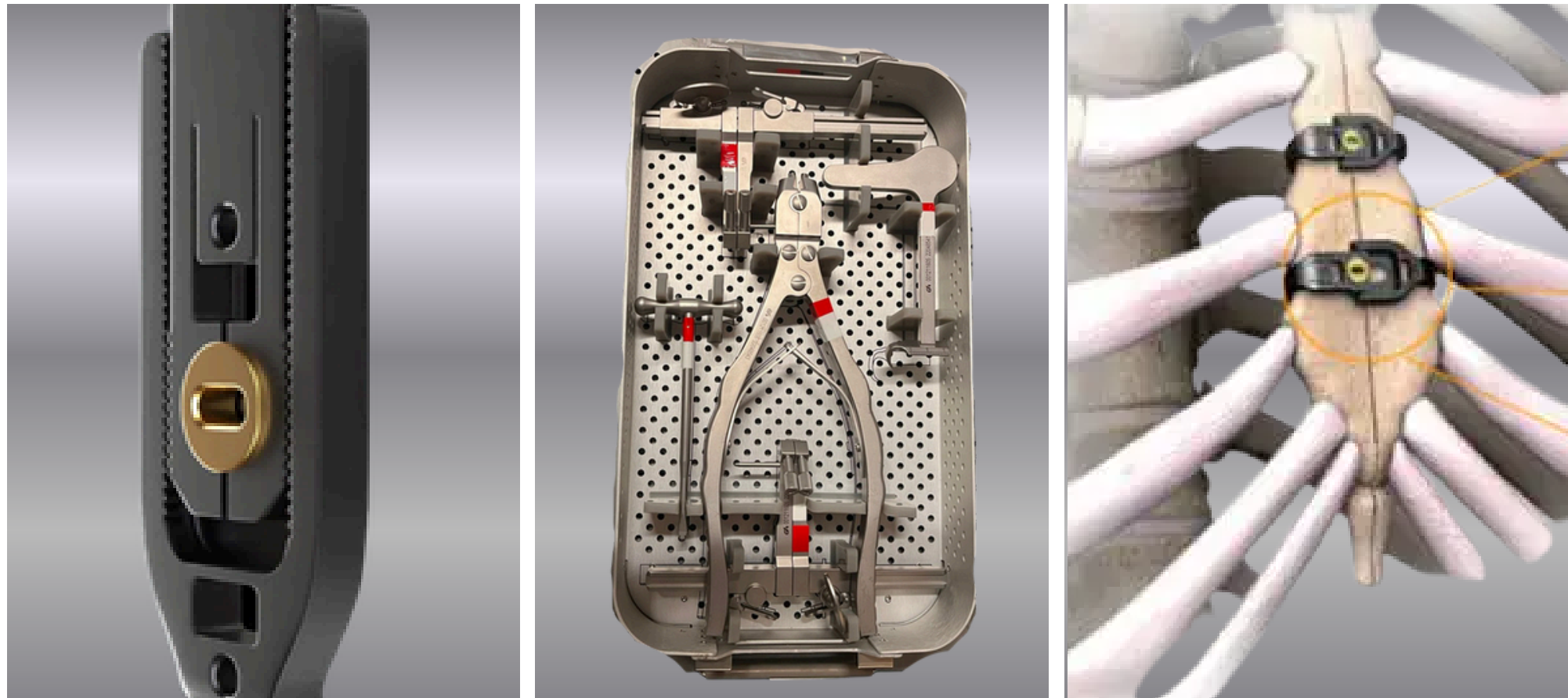

- Fijación rígida y adecuada alineación esternal.
- Estéril y listo para usar.
- Titanio, biocompatible y de alta resistencia.

PERFORADOR SERIE 8

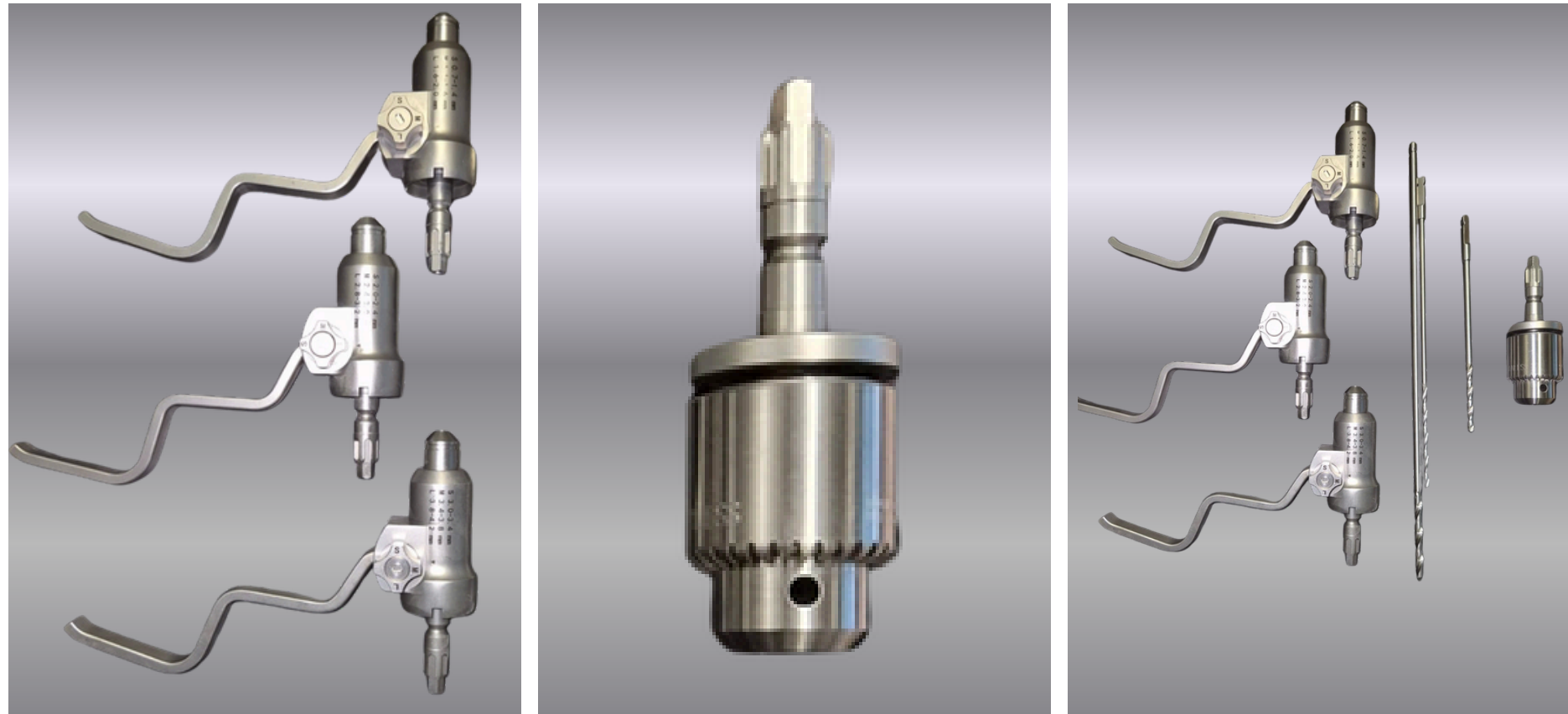

- Motor ligero con batería recargable.
- Ergonomía optimizada para uso prolongado.
- Compatible con brocas canuladas y mandriles de diferentes diámetros.

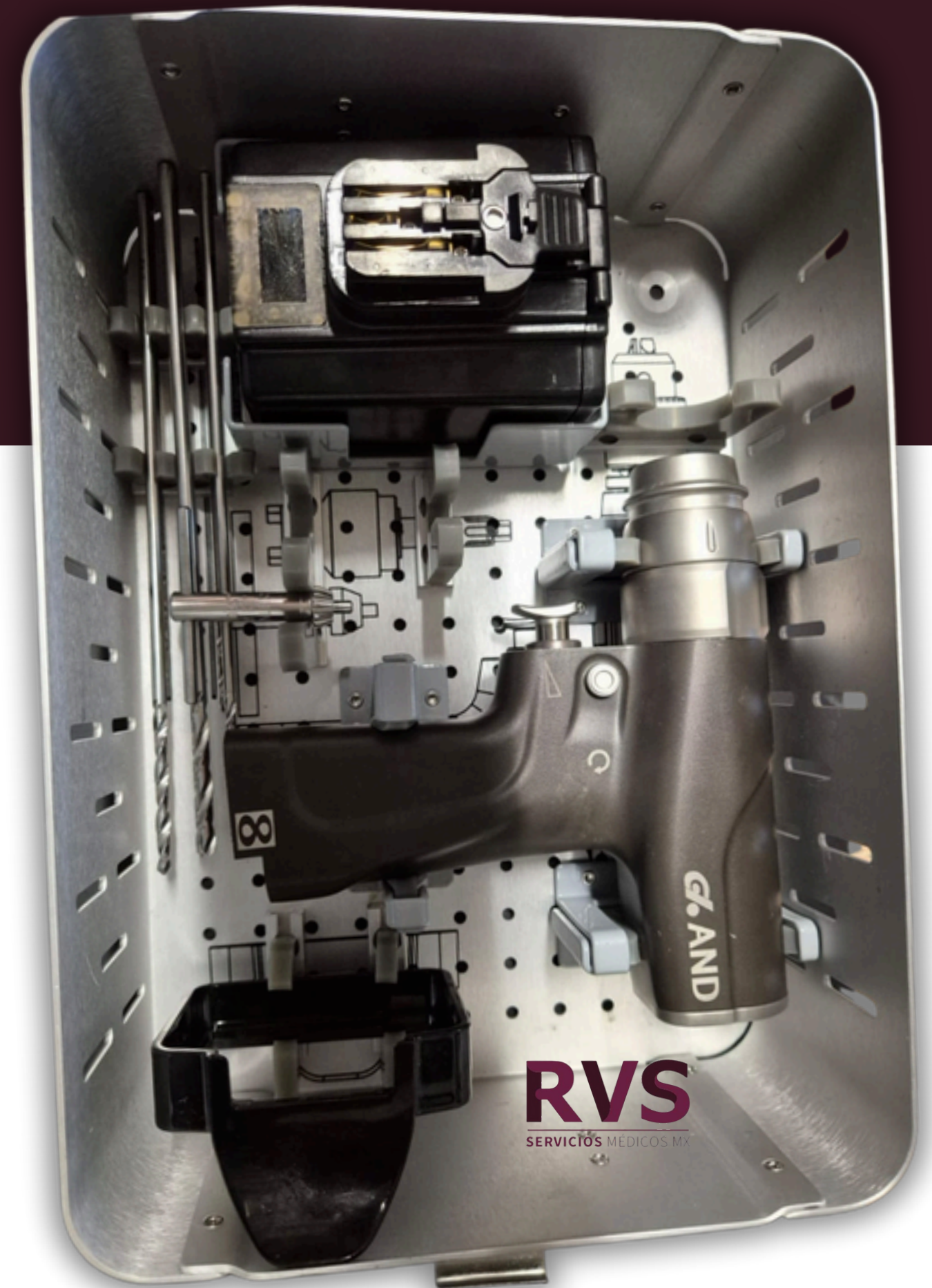

RVS
SERVICIOS MÉDICOS MX

SIERRA OSCILATORIA

SERIE 8

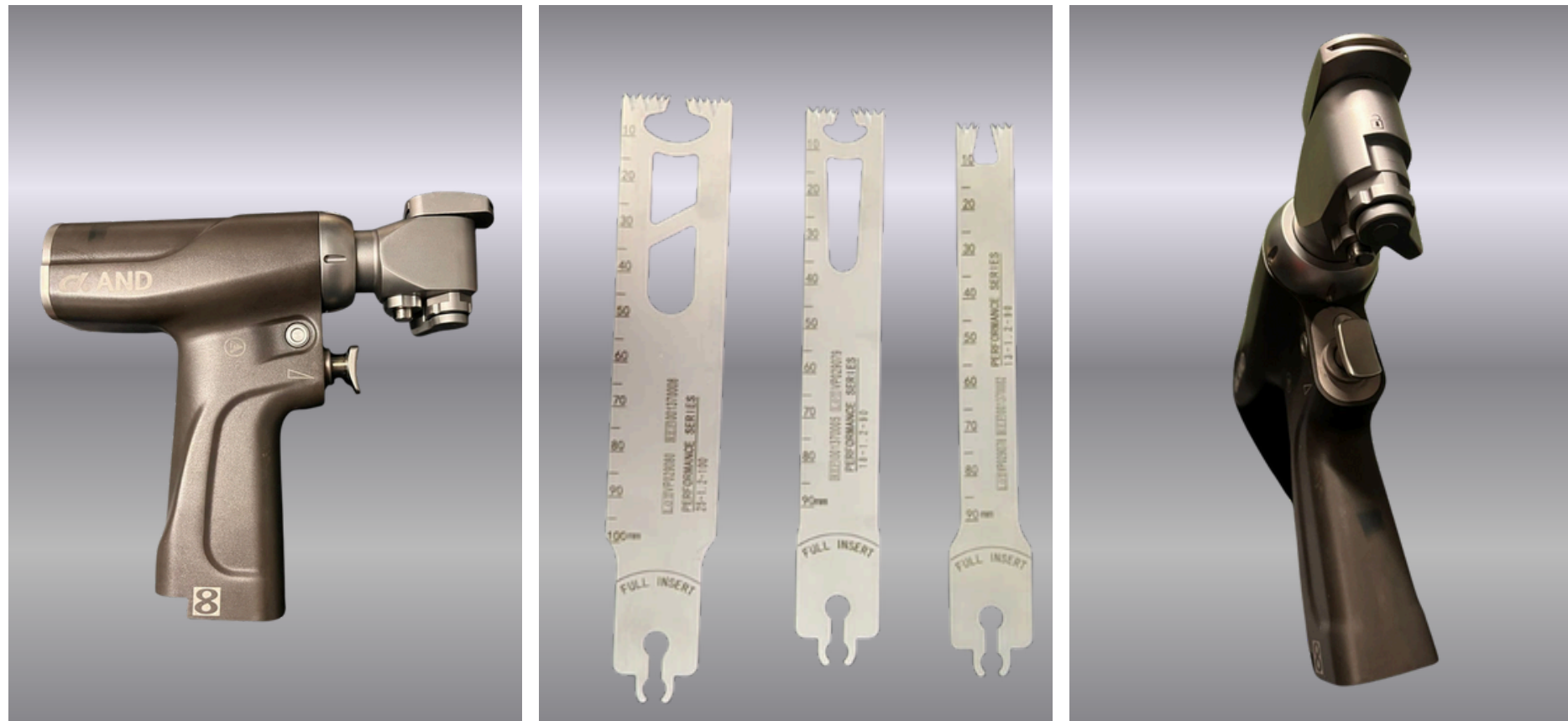

- Diseño ergonómico y seguro.
- El peso se distribuye de forma óptima para procedimientos de una sola mano.
- Potencia constante durante los procedimientos

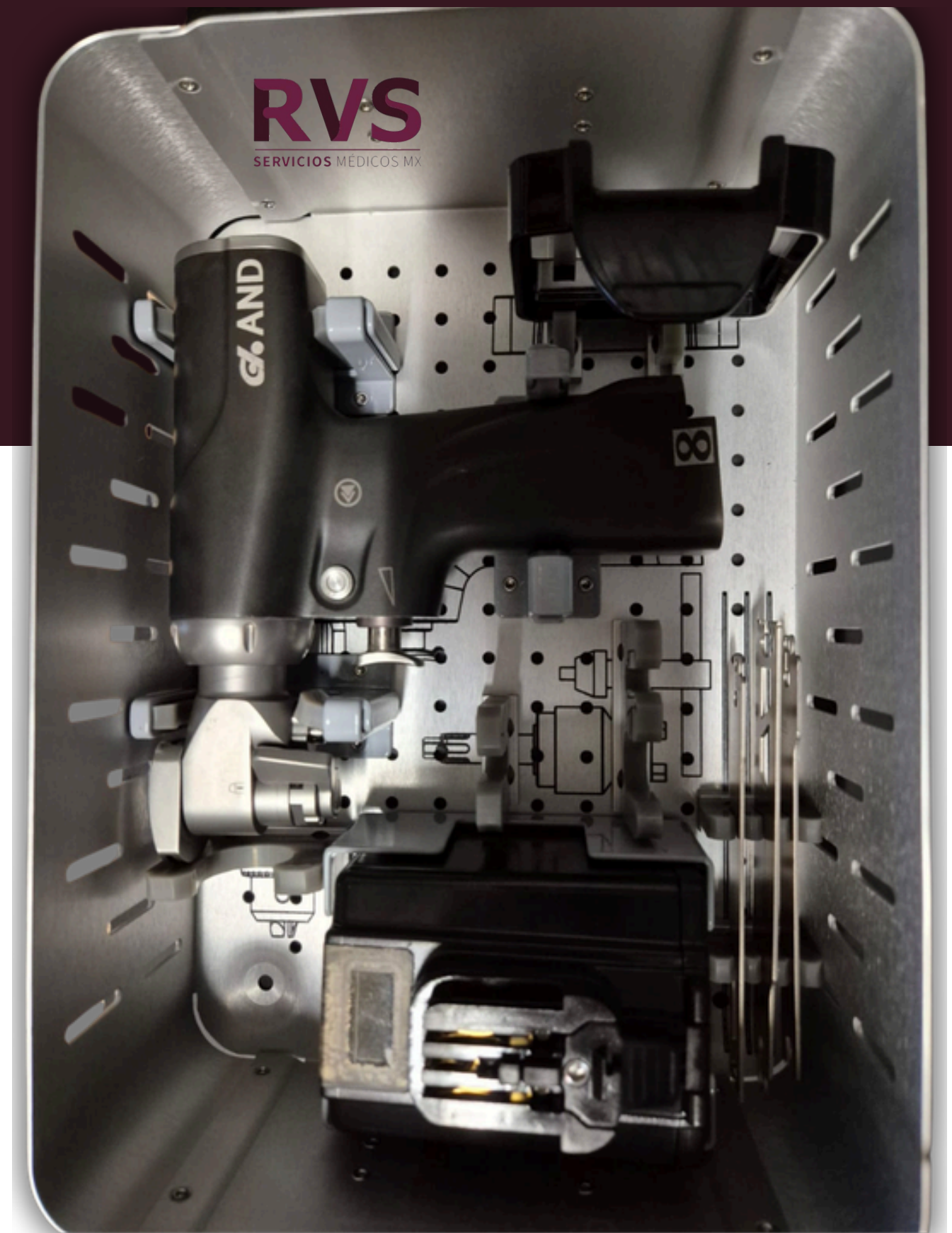

SIERRA ESTERNAL

SERIE 8

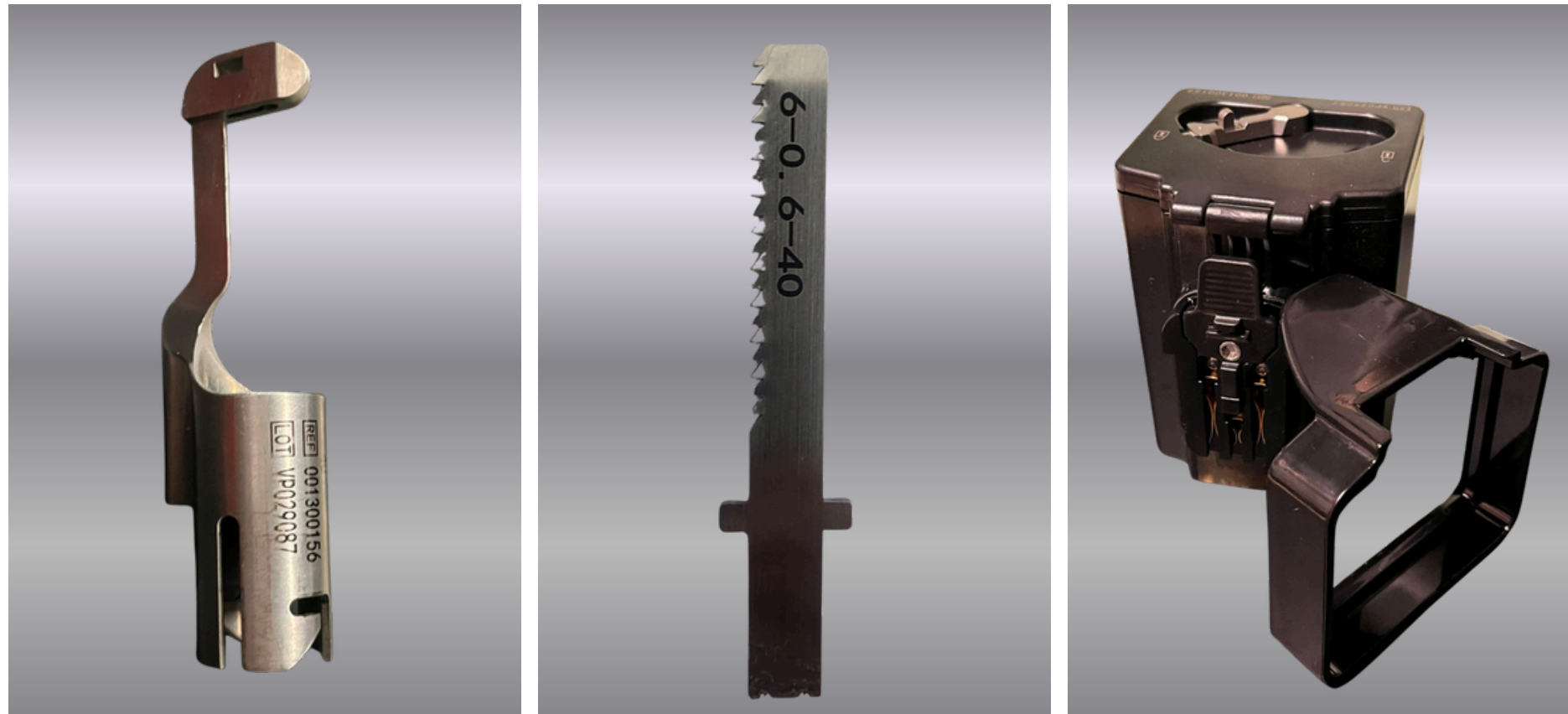

- Utilizado para taladrar, agrandar, cortar, moler y aserrar huesos en cirugía cardiotorácica.
- Motor con gran potencia.
- Rendimiento confiable.

CLAVO PFNA (ANTIROTACIÓN)

CORTO CANULADO TITANIO



- Garantiza ajuste óptimo en el fémur.
- Hecho de titanio de alta resistencia.
- Angulo mediolateral de 6°



PUERTO TORÁCICO

REUSABLE

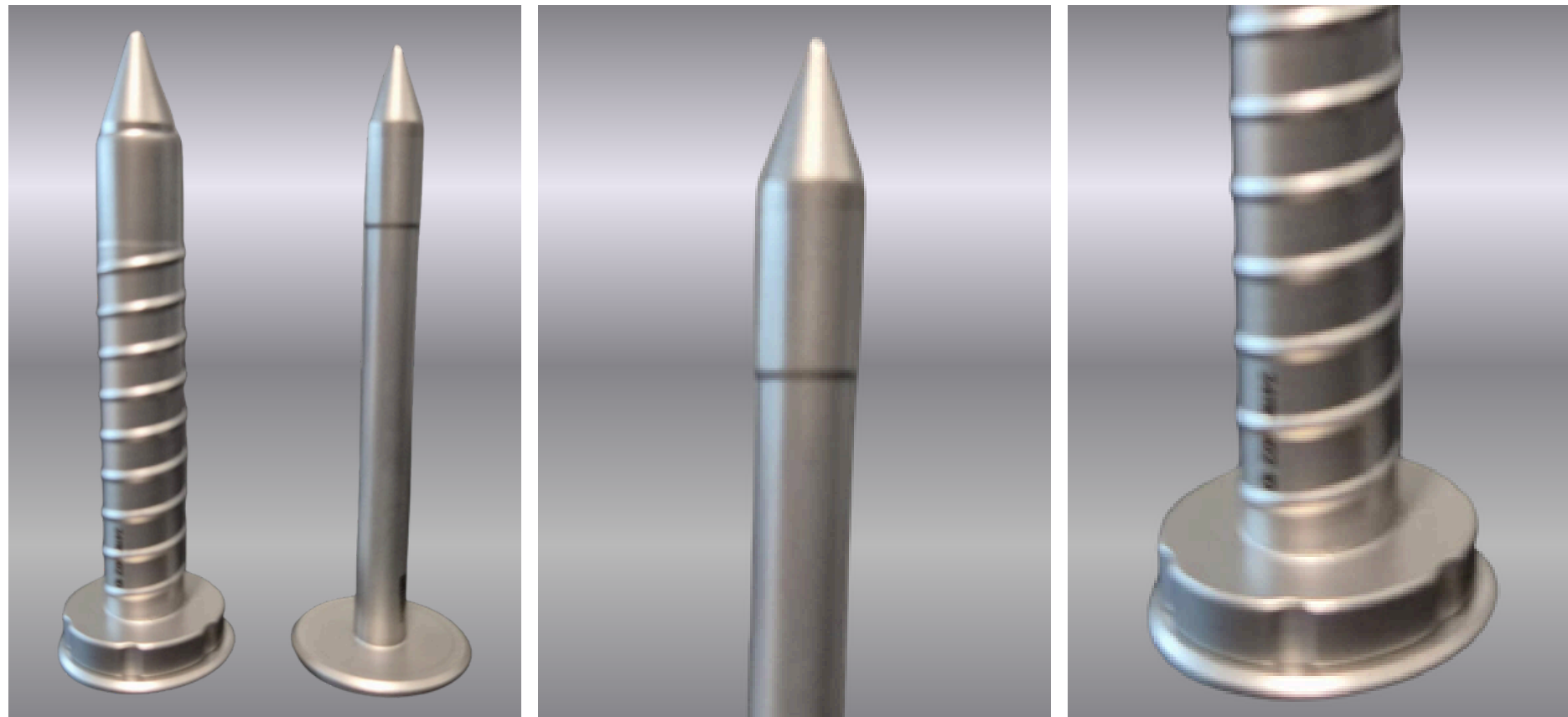

- Hechas de acero grado médico apto para esterilización y reutilización.
- 4 tamaños diferentes: 5,7,10 y 12 mm.



RETRACTOR GAYDEN

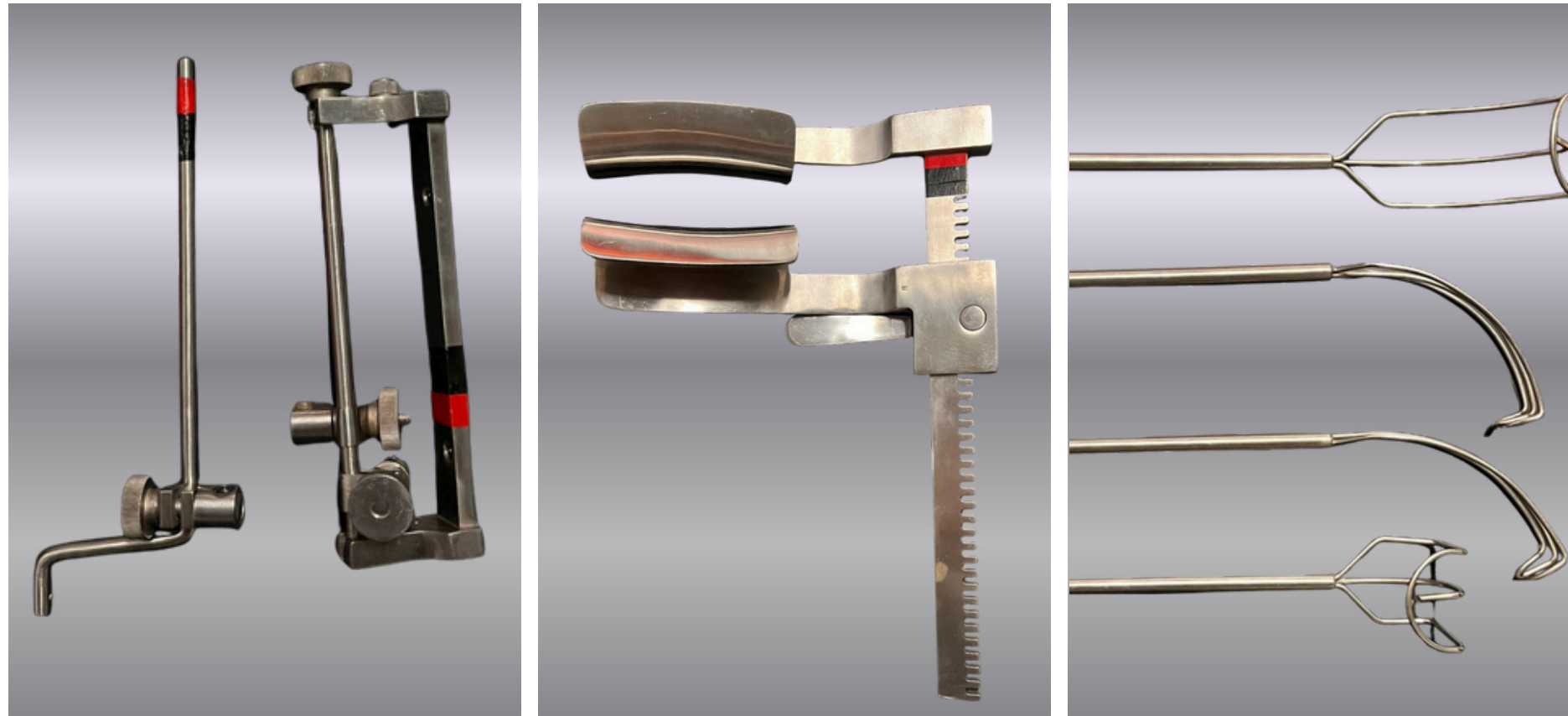

- Material de alta resistencia y durabilidad.
- Construcción ergonómica y confiable.
- Permite acceso claro y amplio al campo operatorio.



RETRACTOR MAMARIO

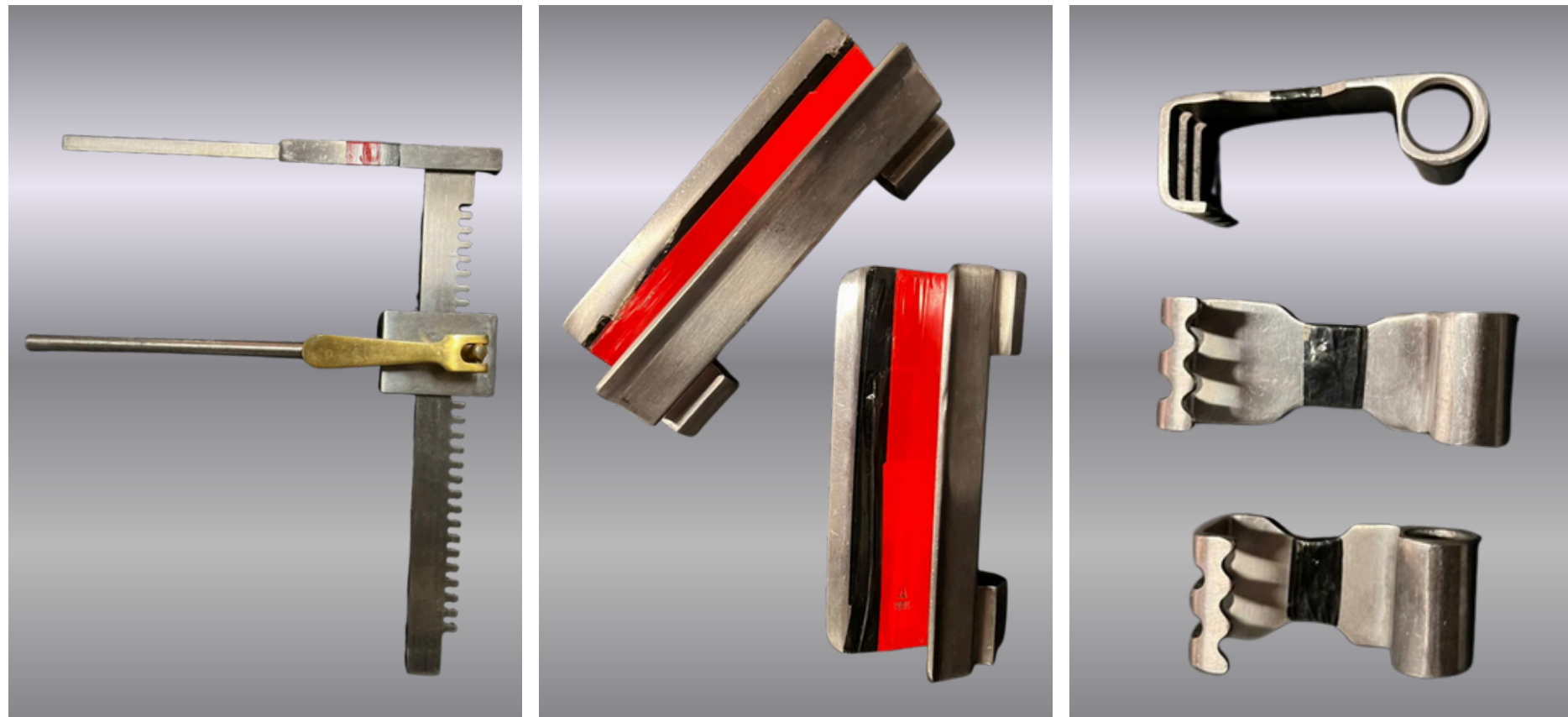
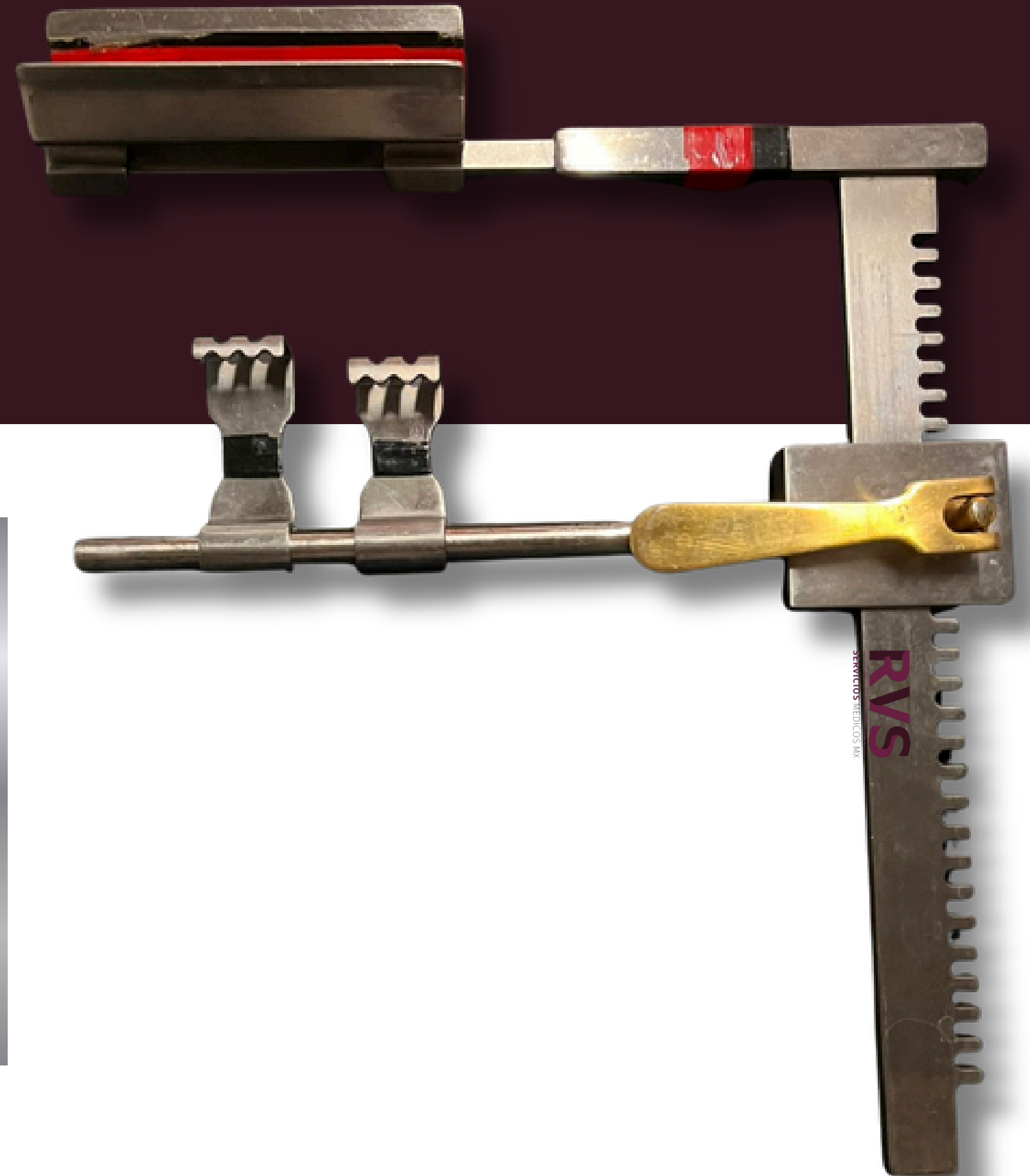

- Hecho de acero grado médico.
- Retracción estable y manejo seguro.
- Óptima exposición del campo quirúrgico.

RVS
SERVICIOS MEDICOS MAX

RETRACTOR COSTAL

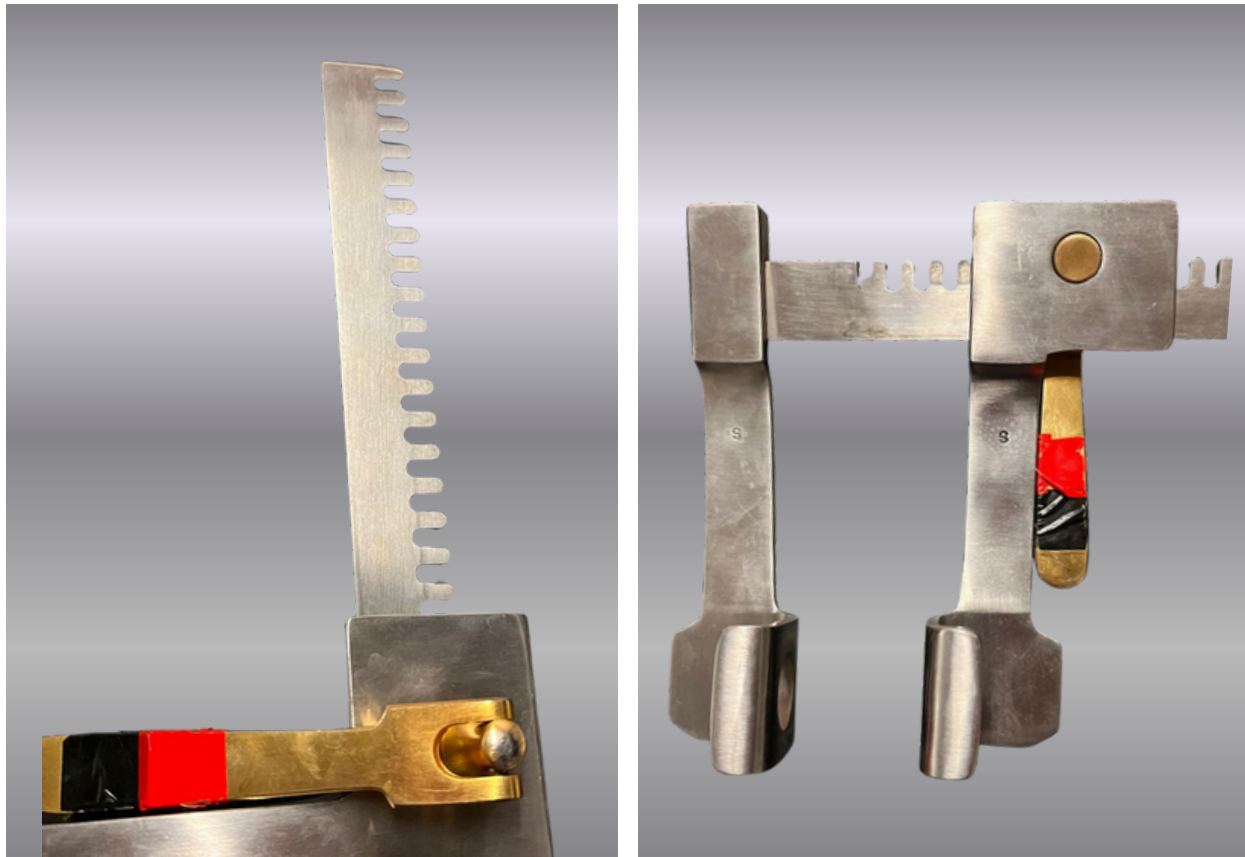

- Hecho de acero inoxidable grado médico.
- Proporciona retracción firme y estable.
- Apertura amplia y segura.



INSTRUMENTAL DE ESPECIALIDAD PARA CARDIOLOGÍA



- Charola con amplia variedad de instrumentos especializados.
- Fabricado de acero inoxidable grado médico.
- Brinda precisión, seguridad y control durante procedimientos cardiacos y torácicos.



RVS
SERVICIOS MÉDICOS MX

RMS



5 6 5 1 0 0 6 8 8 4



SEVMXMED@GMAIL.COM



5 6 5 1 0 0 6 8 8 4



MONTE ELBRUZ #132 PISO 7 OFICINA 701
COL. LOMAS DE CHAPULTEPEC III SECCIÓN
CDMX MIGUEL HIDALGO C.P. 11000